



Legende

	Häuser
	Rasenfläche privat
	Rasenfläche allgemein
	Rosenbeet
	Fahrräder
	Sichtschutz
	Terrasse
	Kinderspielplatz
	Wege
	Parkplätze
	Carports
	Müllplatz
	Asphalt
	Photovoltaik
	Kies - Entwässerungsstreifen
	Hecke
	blühende Sträucher
	Baum
	Sträucher
	Schacht
	Verteiler/Stromkasten

Energiekennzahlen

RH 2a	HWB 34	fGEE 0,79
RH 2b	HWB 26	fGEE 0,79
RH 2c	HWB 32	fGEE 0,77
RH 2d	HWB 33	fGEE 0,78
RH 2e	HWB 25	fGEE 0,82
RH 2f	HWB 32	fGEE 0,77
RH 2g	HWB 32	fGEE 0,77
RH 2h	HWB 25	fGEE 0,82
RH 2i	HWB 32	fGEE 0,77
RH 2j	HWB 34	fGEE 0,79
RH 2k	HWB 32	fGEE 0,77
RH 2l	HWB 32	fGEE 0,71

BEI DIESER PLANLICHEN ABBILDUNG
HANDELT ES SICH UM EINE SCHEMATISCHE
DARSTELLUNG; GÜLTIG IST DAS
NATURMASS; DIE MÖBELIERUNG IST
VORSCHLAG DES BAUTRÄGERS UND NICHT
IM KAUFFREIS ENTHALTEN

STAND 19.02.2019 1:300



Reihenhaus 2i

BEZEICHNUNG	FLÄCHE
Erdgeschoß	49,52 m²
Obergeschoß	48,24 m²
Wohnfläche gesamt	97,76 m²
Dachgeschoß unausgebaut >1,50m	30,91 m²
Gesamtfläche	128,67 m²
Kellergeschoß	50,48 m²
Terrasse	13,50 m²
Gartenfläche	203,00 m²

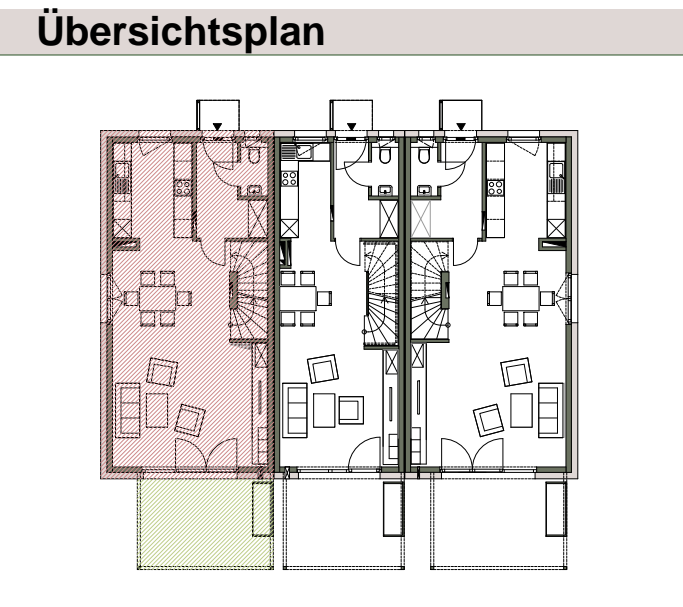

KG

Vorraum	6,45 m²
Keller	44,03 m²
Gesamt	50,48 m²

EG

Wohnen/Essen	34,10 m²
Küche	8,40 m²
Garderobe	5,60 m²
WC	1,42 m²
Terrasse	13,50 m²
Gesamt	49,52 m²

OG

Schlafzimmer	16,29 m²
Bad	4,95 m²
Wc	1,45 m²
Flur	4,78 m²
Zimmer 1	10,18 m²
Zimmer 2	10,59 m²
Gesamt	48,24 m²

DG

Flur	0,83 m²
Dachraum	30,08 m²
Gesamt	30,91 m²

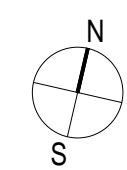

BEI DIESER PLANLICHEN ABBILDUNG
HANDELT ES SICH UM EINE SCHEMATISCHE
DARSTELLUNG; GÜLTIG IST DAS
NATURMASS; DIE MÖBELIERUNG IST
VORSCHLAG DES BAUTRÄGERS UND NICHT
IM KAUFPREIS ENTHALTEN

STAND 19.02.2019 1:80

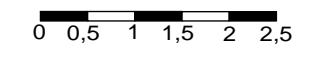

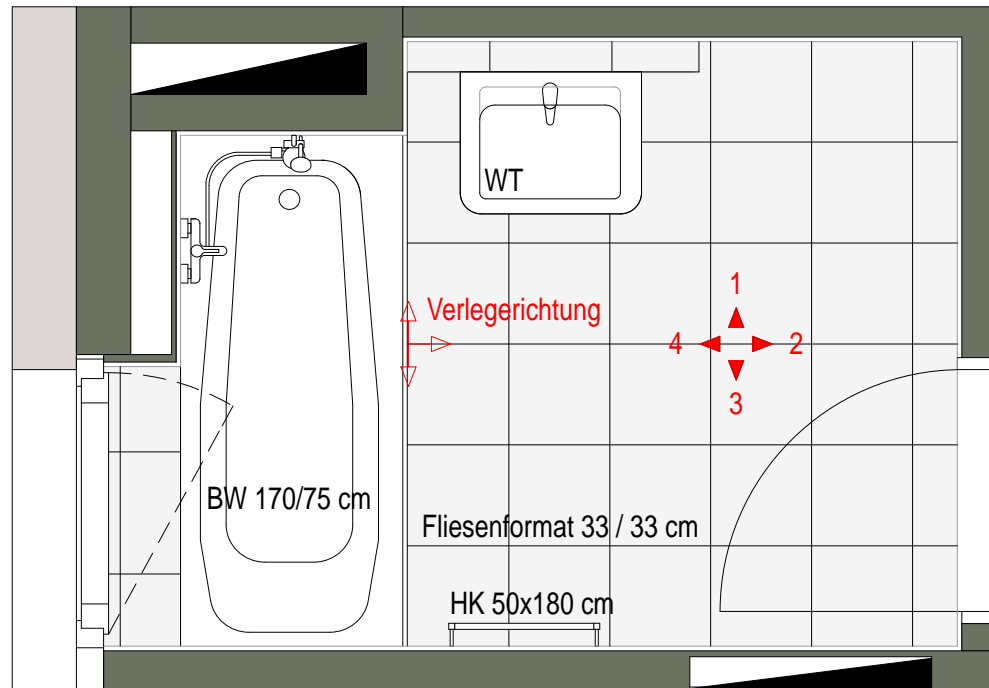

Grundriss

Ansicht 1

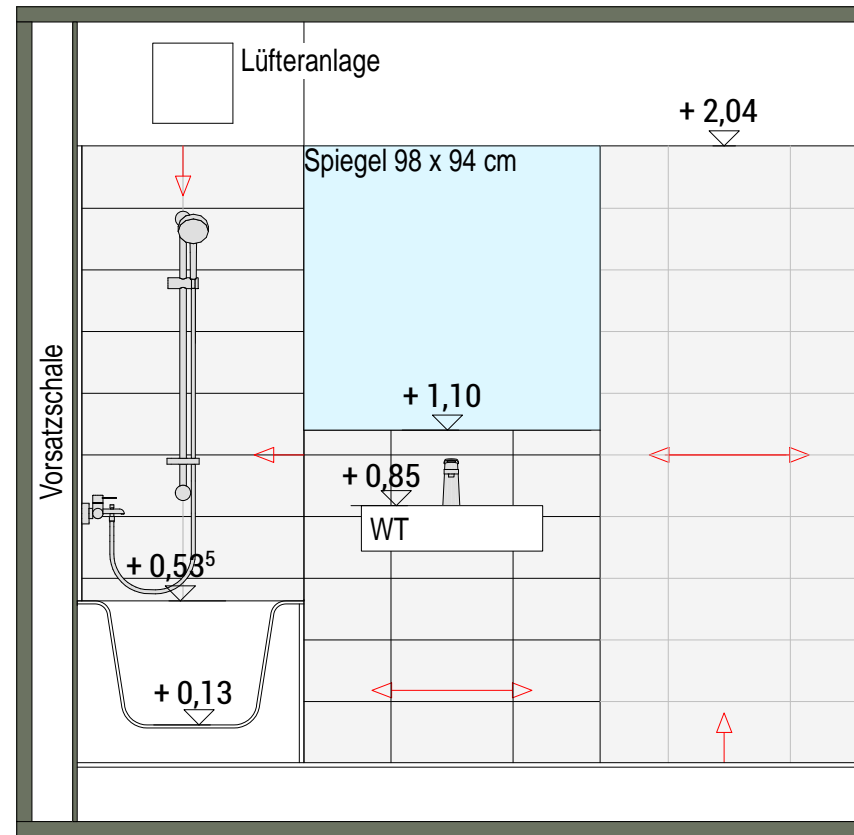

Ansicht 2

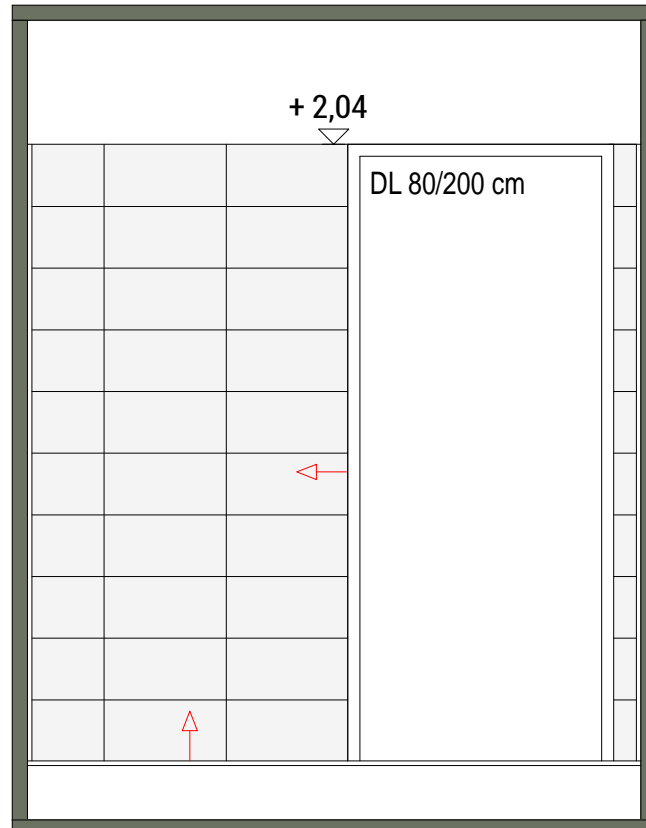

Ansicht 3

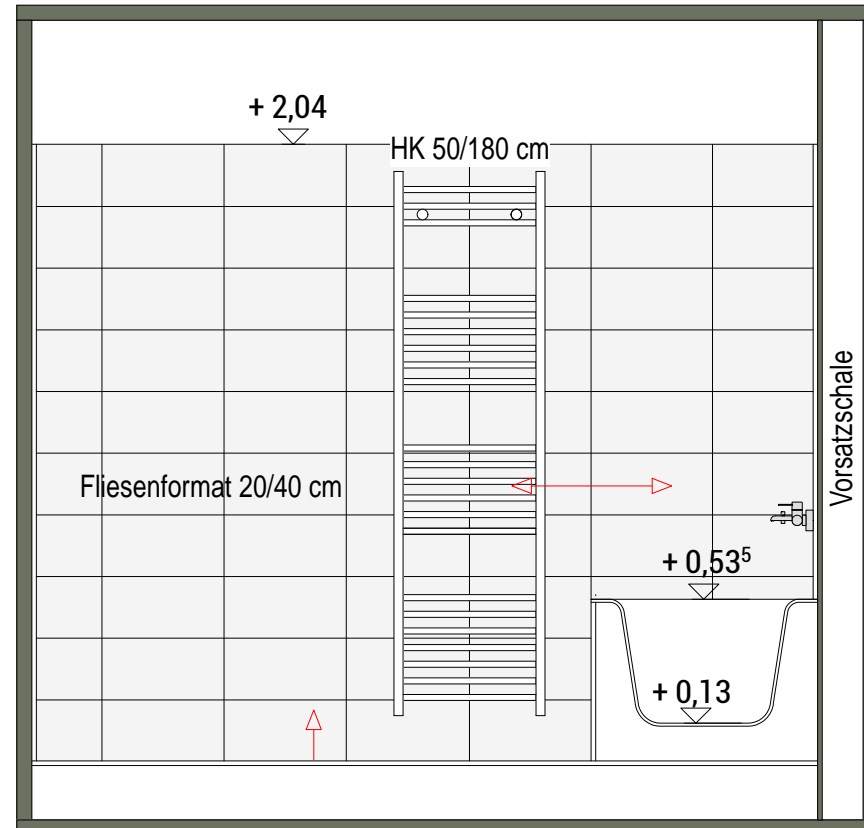

Ansicht 4

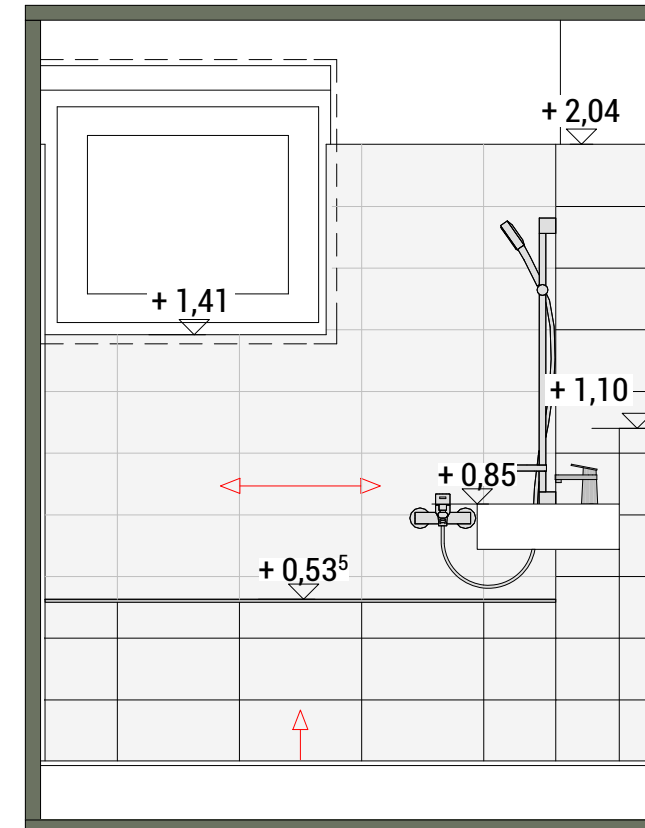

Reihenhaus 2i Bad OG

BEZEICHNUNG	FLÄCHE
Erdgeschoß	49,52 m ²
Obergeschoß	48,24 m ²
Wohnfläche gesamt	97,76 m²
Dachgeschoß unausgebaut >1,50m	30,91 m ²
Gesamtfläche	128,67 m ²
Kellergeschoß	50,48 m ²
Terrasse	13,50 m ²
Gartenfläche	203,00 m ²

Übersichtsplan

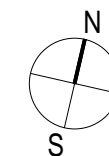
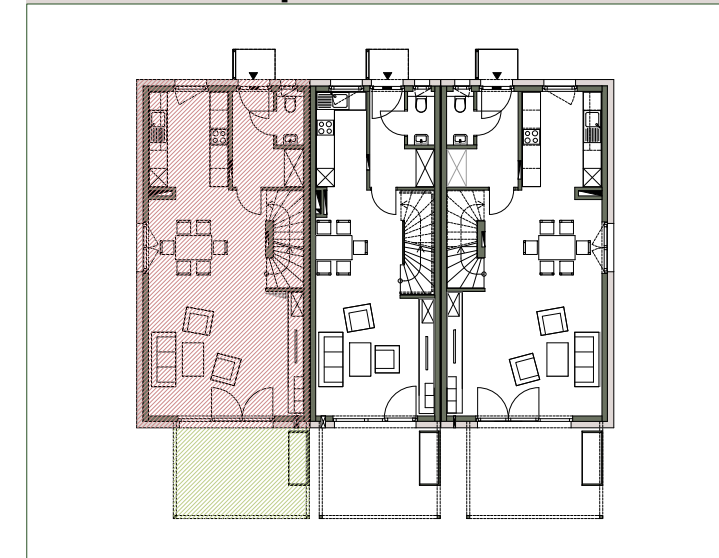

BEI DIESER PLANLICHEN ABBILDUNG
HANDELT ES SICH UM EINE SCHEMATISCHE
DARSTELLUNG; GÜLTIG IST DAS
NATURMASS; DIE MÖBELIERUNG IST
VORSCHLAG DES BAUTRÄGERS UND NICHT
IM KAUFPREIS ENTHALTEN

STAND 19.02.2019

1:25



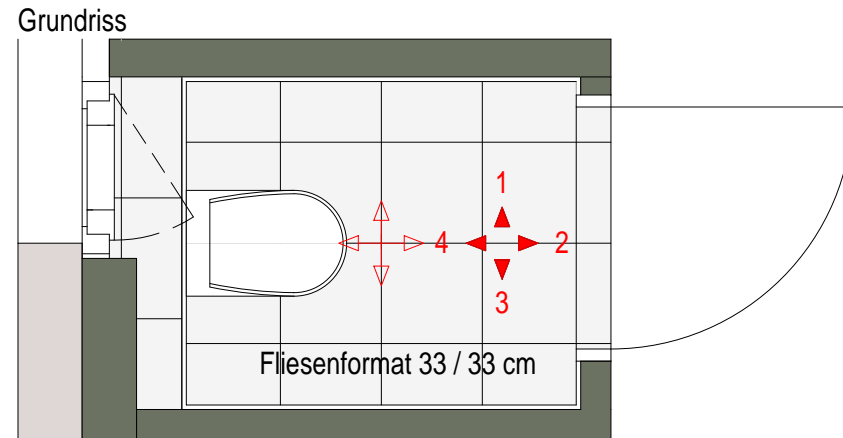

Reihenhaus 2i WC OG

BEZEICHNUNG	FLÄCHE
Erdgeschoß	49,52 m ²
Obergeschoß	48,24 m ²
Wohnfläche gesamt	97,76 m²
Dachgeschoß unausgebaut >1,50m	30,91 m ²
Gesamtfläche	128,67 m ²
Kellergeschoß	50,48 m ²
Terrasse	13,50 m ²
Gartenfläche	203,00 m ²

Ansicht 1

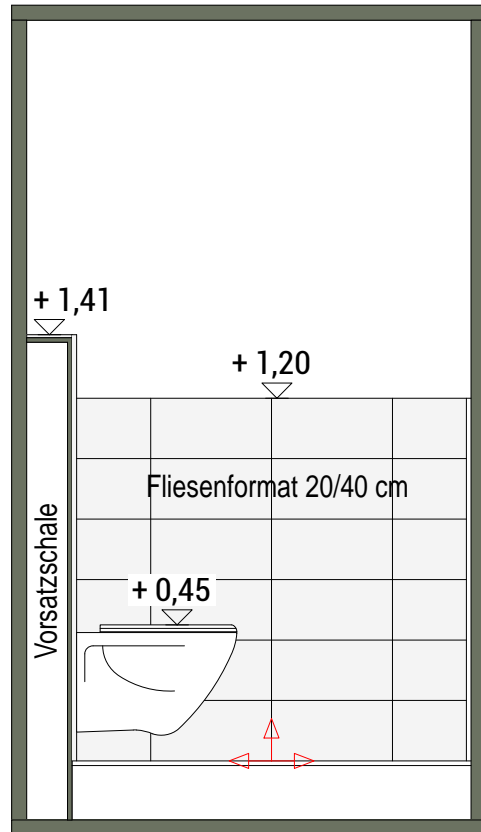

Ansicht 2

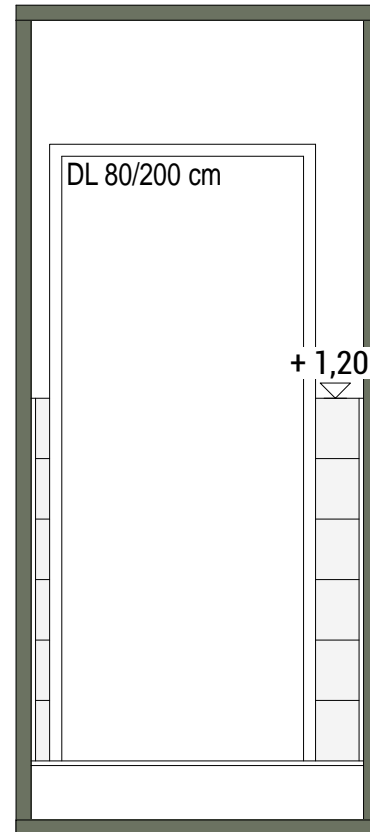

Ansicht 3

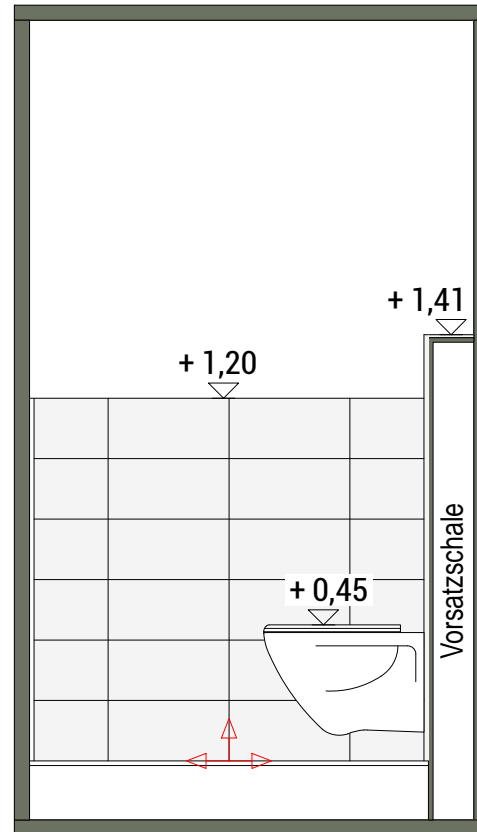

Ansicht 4

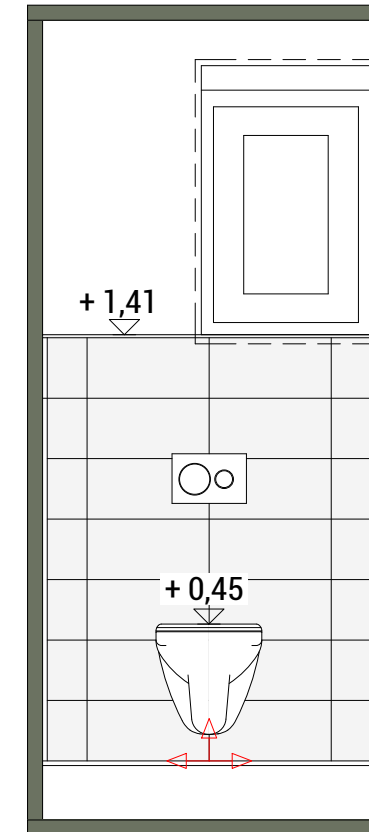

Übersichtsplan

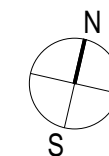
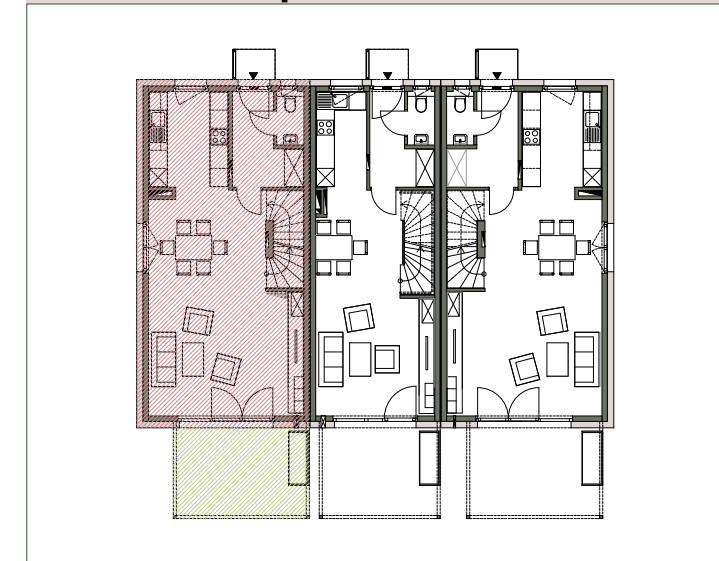

BEI DIESER PLANLICHEN ABBILDUNG
HANDELT ES SICH UM EINE SCHEMATISCHE
DARSTELLUNG; GÜLTIG IST DAS
NATURMASS; DIE MÖBELIERUNG IST
VORSCHLAG DES BAUTRÄGERS UND NICHT
IM KAUFPREIS ENTHALTEN

STAND 19.02.2019

1:25



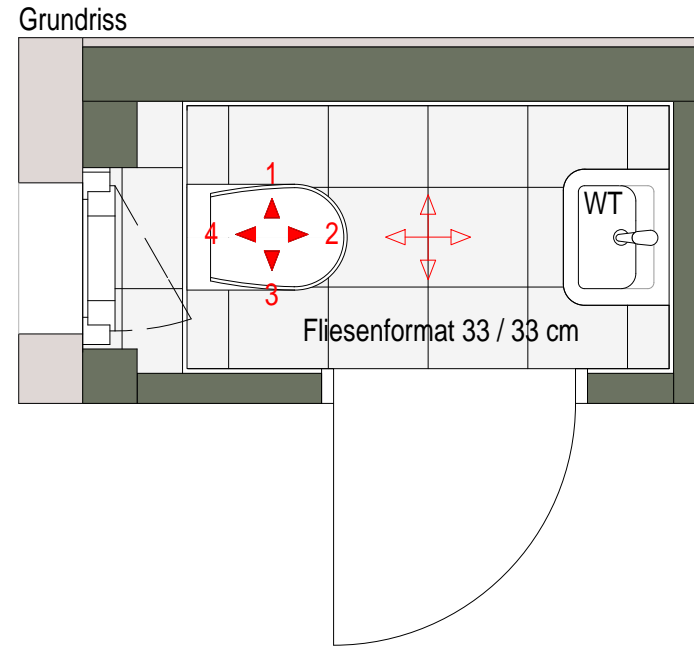

Reihenhaus 2i WC EG

BEZEICHNUNG	FLÄCHE
Erdgeschoß	49,52 m ²
Obergeschoß	48,24 m ²
Wohnfläche gesamt	97,76 m²
Dachgeschoß unausgebaut >1,50m	30,91 m ²
Gesamtfläche	128,67 m ²
Kellergeschoß	50,48 m ²
Terrasse	13,50 m ²
Gartenfläche	203,00 m ²

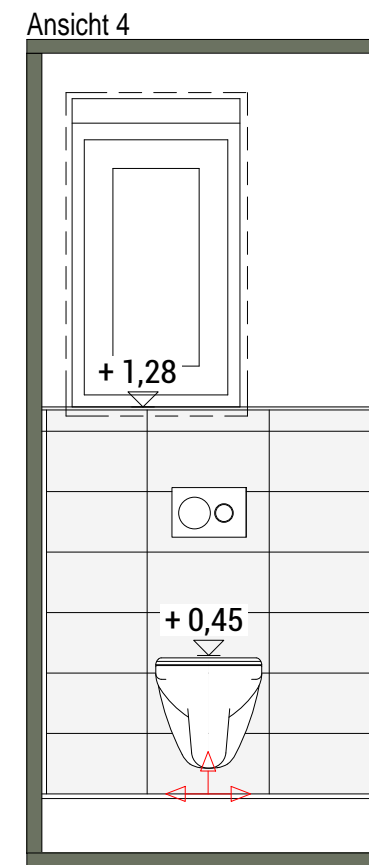
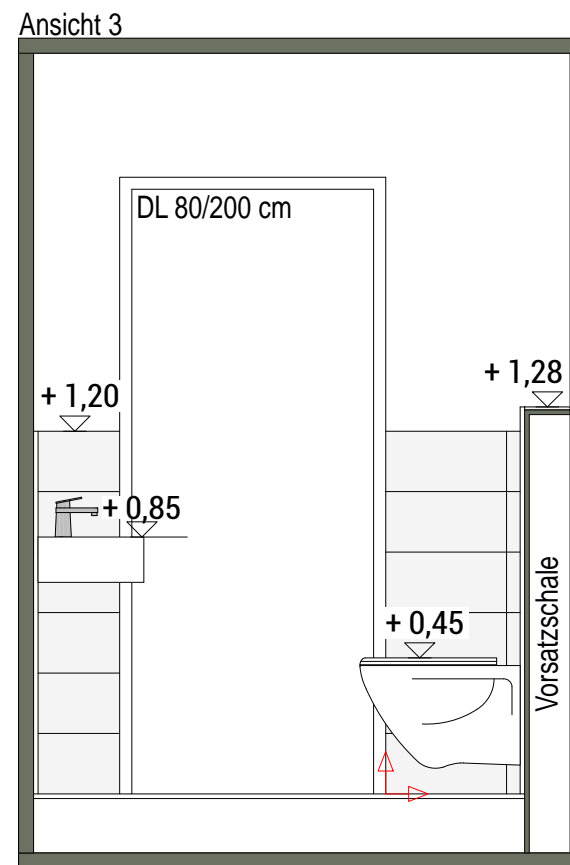
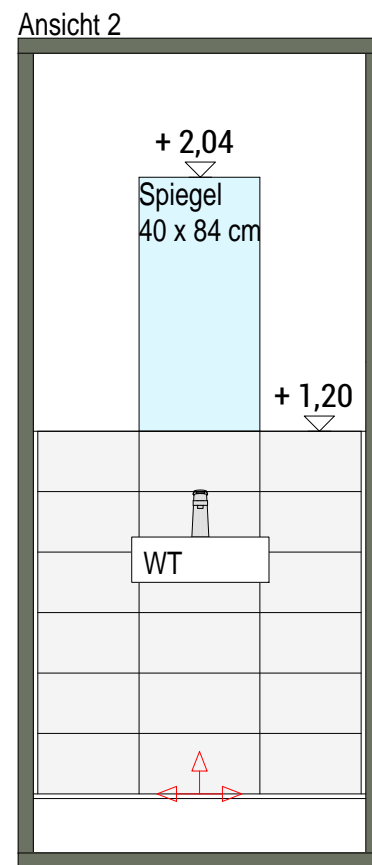
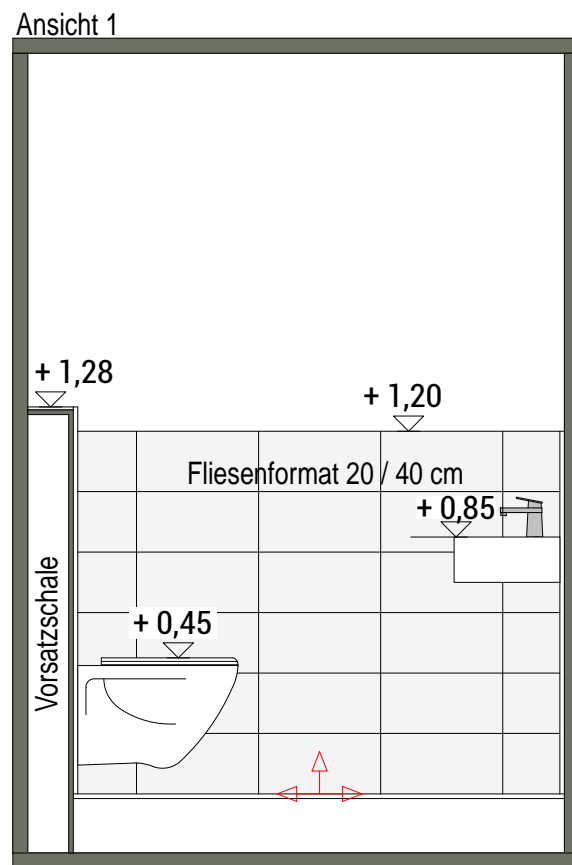

Übersichtsplan

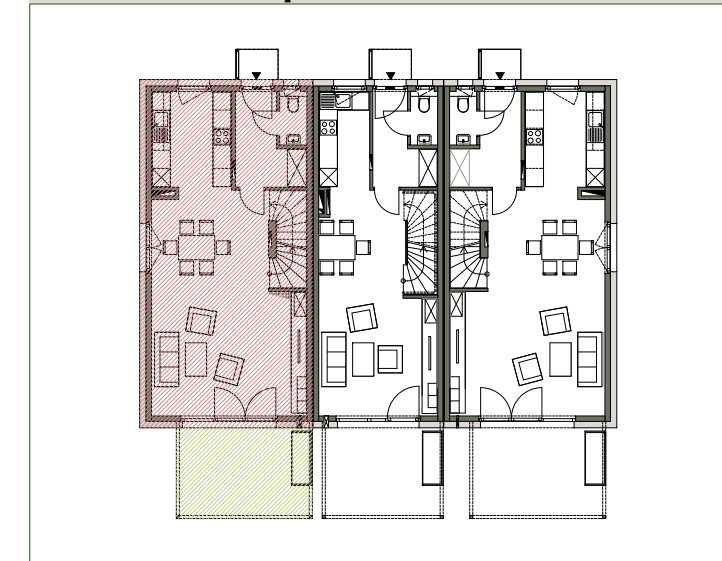

BEI DIESER PLANLICHEN ABBILDUNG
HANDELT ES SICH UM EINE SCHEMATISCHE
DARSTELLUNG; GÜLTIG IST DAS
NATURMASS; DIE MÖBELIERUNG IST
VORSCHLAG DES BAUTRÄGERS UND NICHT
IM KAUFPREIS ENTHALTEN

STAND 19.02.2019

1:25

